

RC102P, RC122P RC151P, RC165P



Radiant
Systems

Raccordi in plastica di tipo "push-fitting"

Scheda tecnica
0974IT 01/2023



RC102P002



RC102P109



RC122P109



RC151P153



RC151P163

Raccordi di giunzione di tipo "push-fitting", con tenuta fluidica all'interno del tubo, dotati di baionetta di connessione al tubo. I raccordi integrano i seguenti vantaggi:

- facilità di inserimento nel tubo;
- sistemi di bloccaggio efficaci;
- basse perdite di carico;
- garanzia di tenuta fluidica grazie all'azione del doppio O-Ring;
- possibilità di controllare visivamente il corretto inserimento del tubo;
- non necessitano dell'uso di bussole di rinforzo RCg00.

➤ Versioni e codici

CODICE	MISURA	DESCRIZIONE
RC102P002	Ø 8 x 1 mm	Raccordo diritto
RC102P109	Ø 20 x 2 mm	
RC122P109	Ø 20 x 2 mm	Raccordo curvo a 90°
RC151P153	Ø 20 x 2 mm + 1 uscita Ø 8 x 1 mm	Raccordo a T con singola uscita
RC151P163	Ø 20 x 2 mm + 2 uscite Ø 8 x 1 mm	Raccordo a T con doppia uscita

Codici di completamento

CODICE	DESCRIZIONE
 RC165P001	Tappo per raccordo rapido Ø 8 x 1 mm
 RC165P004	Tappo per raccordo rapido Ø 20 x 2 mm

➤ Dati tecnici

- Collegamento attacchi principali: tubo multistrato Ø 20 x 2 mm
- Collegamento attacchi secondari: tubo in plastica Ø 8 x 1 mm
- Temperatura di trasporto ed immagazzinamento: -20+80 °C
- Temperatura di esercizio: min. -15 °C se acqua con glicole
max. 80 °C in continuo a 2 bar
- Pressione di esercizio: min. 0 bar
max. 8 bar a temperatura ambiente
- Pressione di scoppio: > 25 bar

Materiali

- Corpo raccordi: PA12 (poliammide 12) e PA 6,6 GF30 (poliammide rinforzata al 30 % con fibra di vetro)
- Pinzetta: acciaio inossidabile
- O-Ring: EPDM perossidico

➤ Caratteristiche e componenti dei raccordi

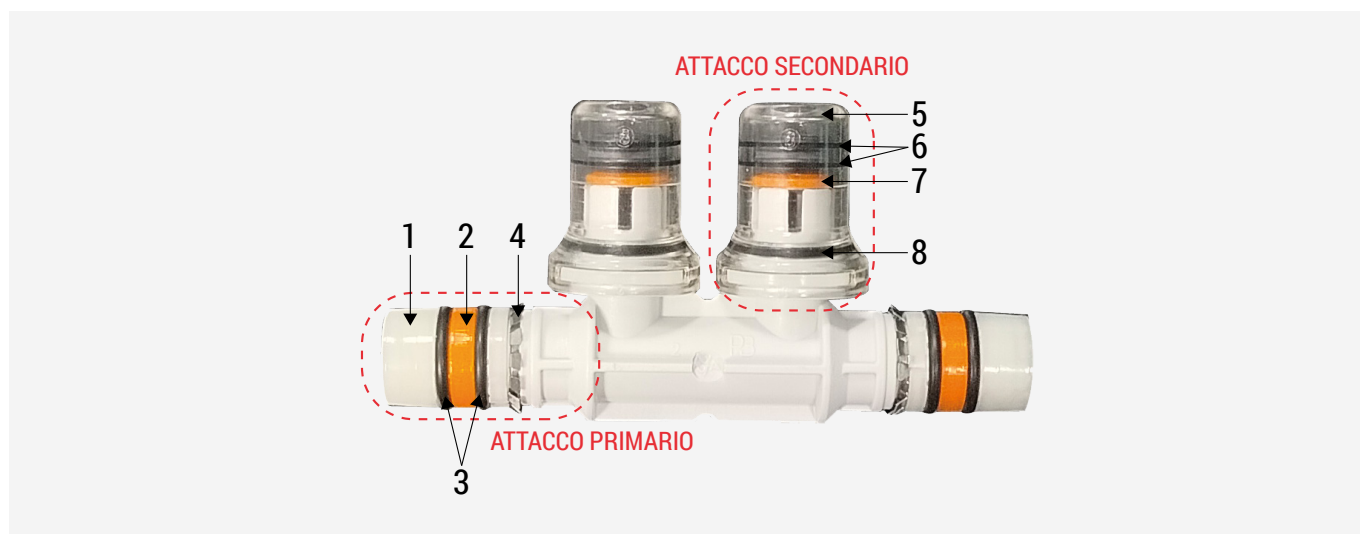

ATTACCO PRIMARIO - TUBO Ø 20 x 2 mm

- | | |
|---|--------------------------------|
| 1 | Guida-tubo |
| 2 | Distanziale (anello arancione) |
| 3 | Doppio O-Ring |
| 4 | Pinzetta |

ATTACCO SECONDARIO - TUBO Ø 8 x 1 mm

- | | |
|---|-------------------------------|
| 5 | Cappuccio di tenuta |
| 6 | Doppio O-ring |
| 7 | Distanziale e pinzetta |
| 8 | O-Ring di tenuta su cappuccio |

➤ Collegamento del tubo sugli attacchi principali (multistrato Ø 20 x 2 mm)

⚠ AVVERTENZA. Il collegamento del tubo sui raccordi deve essere effettuato solo da personale qualificato. L'installazione è irreversibile.

1) Tagliare il tubo multistrato perpendicolarmente all'asse mediante apposita taglierina.



2) Preparare l'estremità del tubo, creando con un attrezzo calibratore/svasatore, un doppio smusso (interno ed esterno) ed un diametro interno non ovalizzato ed in tolleranza.



3) Inserire il tubo fino alla battuta sul raccordo.
Per Ø 20: forza di inserimento = 6÷16 kg



⚠ AVVERTENZA. Sospendere immediatamente l'installazione se:

- l'inserimento del tubo non è agevole
- le forze di inserimento non rientrano nei campi indicati
- il tubo non si inserisce per la lunghezza richiesta

Una volta completata l'installazione si consiglia di collaudare l'impianto come descritto nella scheda tecnica Giacomini 0415IT.

➤ Collegamento del tubo sugli attacchi secondari (Ø 8 x 1 mm)

⚠ AVVERTENZA. Il collegamento del tubo sui raccordi deve essere effettuato solo da personale qualificato. L'installazione è irreversibile.

1) Tagliare il tubo, perpendicolarmente all'asse mediante apposita taglierina.



2) Inserire il tubo fino alla battuta sul raccordo.
Per Ø 8: forza di inserimento = 4÷8 kg

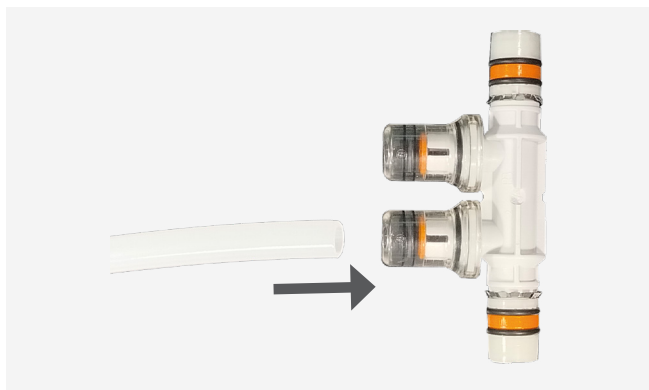

⚠ AVVERTENZA. Sospendere immediatamente l'installazione se:

- l'inserimento del tubo non è agevole
- le forze di inserimento non rientrano nei campi indicati
- il tubo non si inserisce per la lunghezza richiesta

Dimensioni

RC102P002

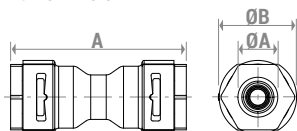

CODICE	A [mm]	ØA [mm]	ØB [mm]
RC102P002	45	8	20

RC102P109

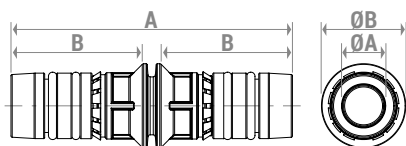

CODICE	A [mm]	B [mm]	ØA [mm]	ØB [mm]
RC102P109	67	31 (stop tubo)	9,5	20

RC122P109

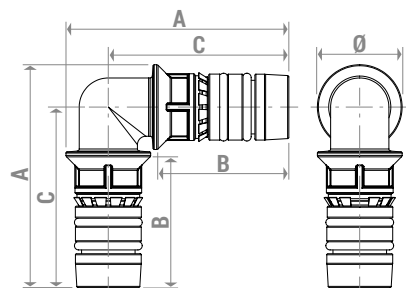

CODICE	A [mm]	B [mm]	C [mm]	Ø [mm]
RC122P109	52,5	31 (stop tubo)	42,5	20

RC151P153

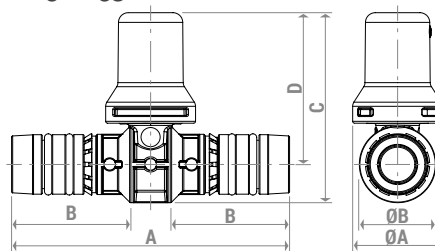

CODICE	A [mm]	B [mm]	C [mm]	D [mm]	ØA [mm]	ØB [mm]
RC151P153	73	31 (stop tubo)	50	40	23,5	20

RC151P163

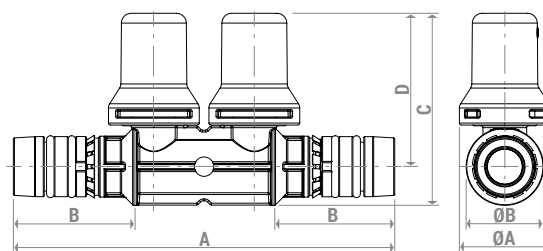

CODICE	A [mm]	B [mm]	C [mm]	D [mm]	ØA [mm]	ØB [mm]
RC151P163	99	31 (stop tubo)	50	40	23,5	20

RC165P001

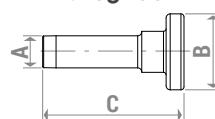

RC165P004

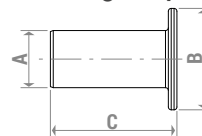

CODICE	A [mm]	B [mm]	C [mm]
RC165P001	8	19	35
RC165P004	20	35,5	45

Testi di capitolato

Raccordi RC-P

Raccordi ad innesto rapido in materiale plastico (diritti, curvi a 90°, a T), con tenuta fluidica all'interno del tubo, dotati di baionetta di connessione al tubo. Corpo raccordi in PA12 (poliammide 12) e PA 6,6 GF30 (poliammide rinforzata al 30 % con fibra di vetro). Pinzetta in acciaio inossidabile. O-Ring in EPDM perossidico. Collegamento attacchi principali: tubo multistrato Ø 20 x 2 mm. Collegamento attacchi secondari (dove presenti): tubo Ø 8 x 1 mm. Temperature di esercizio: min -15 °C se acqua con glicole; max 80 °C in continuo a 2 bar. Pressioni di esercizio: min 0 bar; max 8 bar a temperatura ambiente. Pressione di scoppio > 25 bar.

⚠ Avvertenze per la sicurezza. L'installazione, la messa in servizio e la periodica manutenzione del prodotto devono essere eseguite da personale professionalmente abilitato, in accordo con i regolamenti nazionali e/o i requisiti locali. L'installatore qualificato deve adottare tutti gli accorgimenti necessari, incluso l'utilizzo di Dispositivi di Protezione Individuale, per assicurare la propria incolumità e quella di terzi. L'errata installazione può causare danni a persone, animali o cose nei confronti dei quali Giacomini S.p.A. non può essere considerata responsabile.

♻ Smaltimento imballo. Scatole in cartone: raccolta differenziata carta. Sacchetti in plastica e pluriball: raccolta differenziata plastica.

ℹ Altre informazioni. Per ulteriori informazioni consultare il sito giacomini.com o contattare il servizio tecnico. Questa comunicazione ha valore indicativo. Giacomini S.p.A. si riserva il diritto di apportare in qualunque momento, senza preavviso, modifiche per ragioni tecniche o commerciali agli articoli contenuti nella presente comunicazione. Le informazioni contenute in questa comunicazione tecnica non esentano l'utilizzatore dal seguire scrupolosamente le normative e le norme di buona tecnica esistenti.

♻ Smaltimento del prodotto. Alla fine del suo ciclo di vita il prodotto non deve essere smaltito come rifiuto urbano. Può essere portato ad un centro speciale di riciclaggio gestito dall'autorità locale o ad un rivenditore che offre questo servizio.